

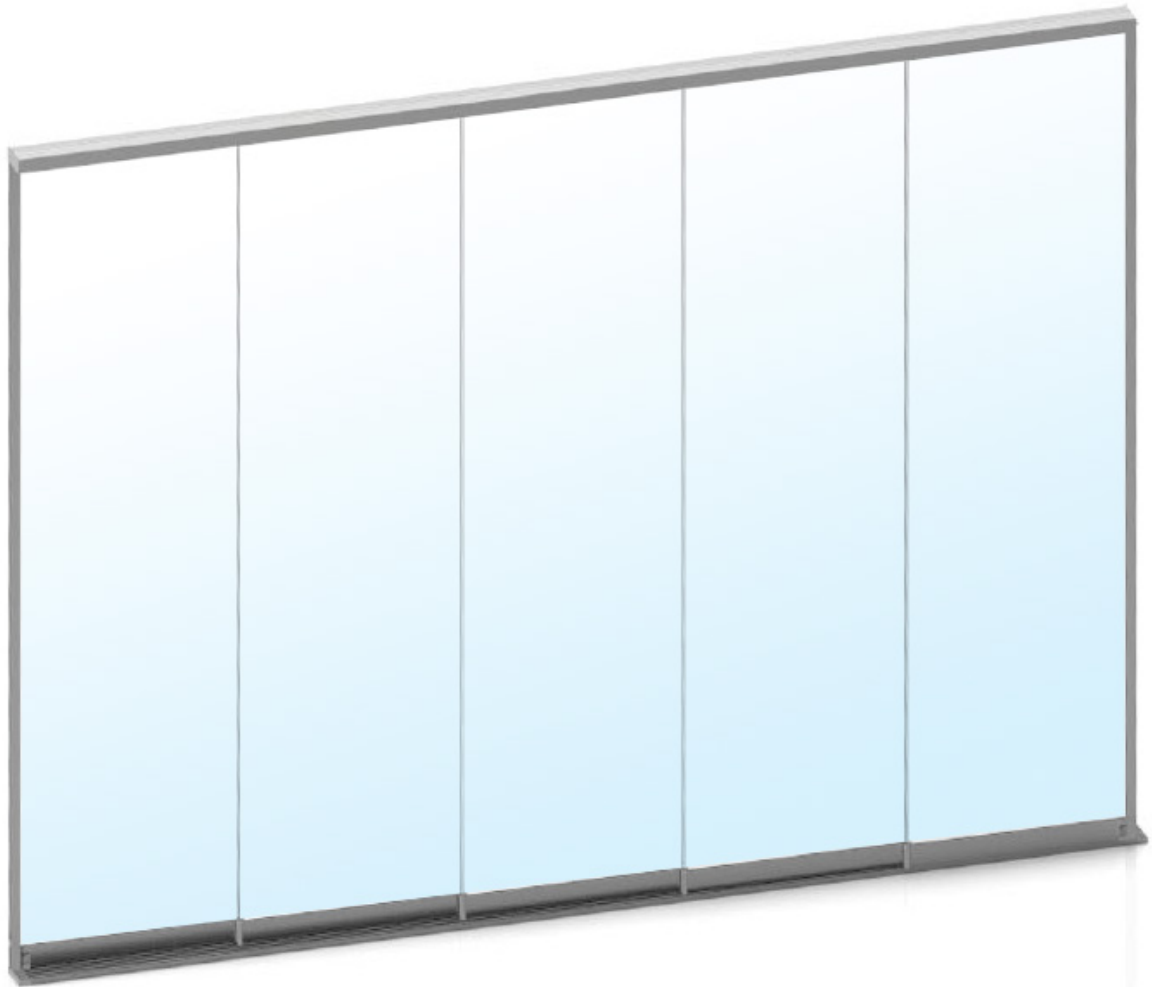

Smart

Vetrata scorrevole



Punti di FORZA

Strengths

1

SMART è il sistema scorrevole senza profili verticali. Viene prodotto in Italia, per garantire la migliore qualità e durabilità.

Un design intelligente, basato su un numero molto ridotto di componenti che sono stati sottoposti ai test e alle certificazioni necessarie.

2

Il sistema SMART non è agganciato al tetto, ma viene **appoggiato al pavimento**: facilità e rapidità in fase di installazione, maggiore sicurezza e stabilità durante l'uso, forte resistenza alle cariche di vento.

3

SMART offre la possibilità di installare un **alto numero di estensioni di profili**, per permettere di scegliere il numero di pannelli e il loro posizionamento nel sistema. Il numero massimo di pannelli è illimitato ed è soggetto all'uso di estensioni della guida superiore e inferiore. Si parte da un minimo di 3 vie.

4

Il profilo guida inferiore è tra i più bassi del mercato: 19 mm di altezza per le vetrate esterne e di 7 mm per le vetrate interne con possibilità di incassarlo nel pavimento, l'ideale per luoghi di frequente passaggio.

5

Il sistema SMART prevede l'utilizzo di **carrelli di alta qualità** per garantire una perfetta mobilità dei pannelli. Viene supportata un carico di 90 kg per anta.

6

SMART non richiede alcuna manutenzione aggiuntiva e si adatta facilmente al foro dopo l'assestamento della struttura.

I pannelli sono autoregolabili e permettono di estendere la gamma di materiali da costruzione di base e decorativi nella fase di design e progettazione di terrazze, pergolati e giardini d'inverno.

Caratteristiche peculiari

Peculiar characteristics

- Guida a pavimento di soli 19mm
- Resistenza alla pressione del vento fino a 600 Pa
- Carrello ruota e viteria in acciaio inox
- Buona resistenza all'acqua e permeabilità all'aria
- Accessoristica correlata in nylon con 5 colorazioni disponibili
- Profili portavetro inferiori completi di spazzole paraspiffero
- Guarnizioni paraspiffero in materiale plastico ad alta resistenza ai raggi UV

Opzioni di personalizzazione del vetro

Glass customization options

- Vetro (standard) Temperato trasparente Float 10 mm
- Vetro Temperato extra chiaro
- Vetro Temperato satinato pieno
- Vetro Temperato fumè

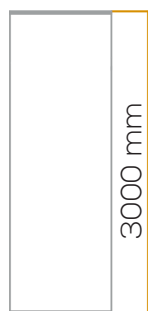

ALTEZZA SISTEMA

L'altezza massima del sistema con vetro di 10 mm è **3000 mm**.

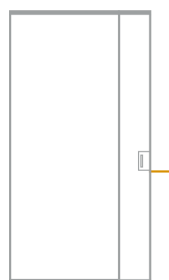

INSTALLAZIONE DEGLI ACCESSORI DELLA PORTA

La serratura è installata ad un'altezza di **1000-1100 mm** dal pavimento.

La maniglia può essere incollata ad altezza desiderata durante l'installazione.



LARGHEZZA DEI PANNELLI

La larghezza minima dei pannelli del sistema è **500 mm**.

La larghezza massima dei pannelli è **1100 mm**.

500 mm
1100 mm

Scheda tecnica

Data sheet

Profilo Guida superiore a 3 vie

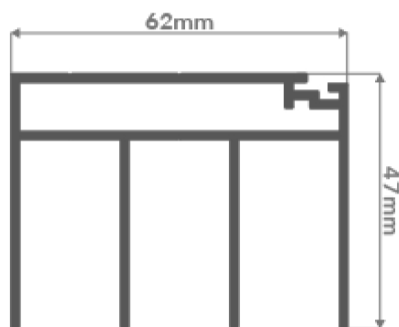

Profilo Guida superiore a 5 vie

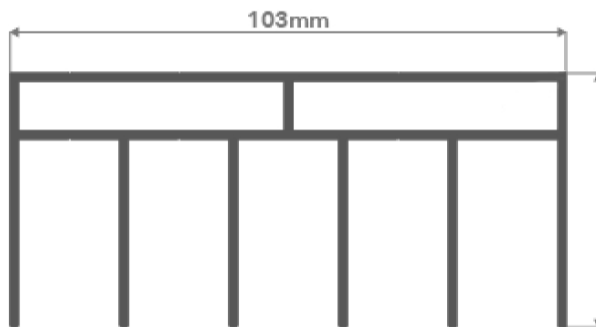

Profilo Guida superiore addizionale

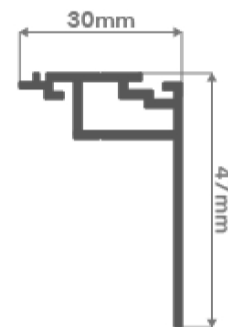

Profilo Guida inferiore a 3 vie

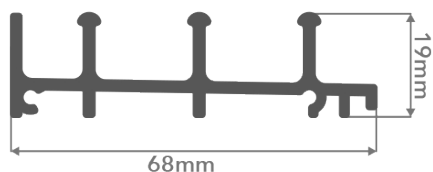

Profilo Guida inferiore a 5 vie

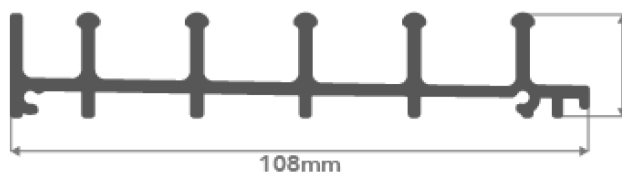

Profilo Guida inferiore addizionale

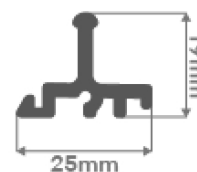

Il numero dei profili guida può essere facilmente aumentato per mezzo delle guide addizionali

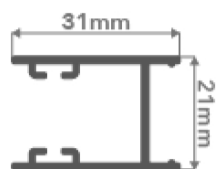

Profilo ad "U" di compenso laterale

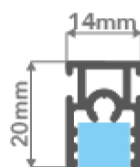

Portavetro superiore

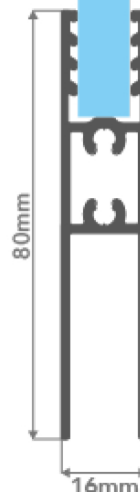

Portavetro inferiore

Personalizzazione del sistema

System customization

Il sistema Smart può essere personalizzato per adattarlo allo spazio, mantenendo, così, l'armonia cromatica dell'ambiente.

COLORI DISPONIBILI

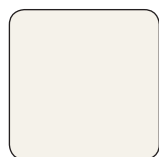

Bianco opaco
RAL 9010 OP



Marrone opaco
RAL 8017 OP

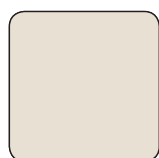

Avorio opaco
RAL 1013 OP



Argento satinato



Nero opaco
RAL 9005



Grigio Ferro



Altri colori RAL
Su richiesta



Effetto legno
Su richiesta

RIFINITURE IMITAZIONE LEGNO

Rivestimento decorativo che imita il disegno e la struttura del legno.

COLORI ACCESSORI



Bianco



Avorio



Marrone



Grigio



Nero

Descrizione del sistema

System description

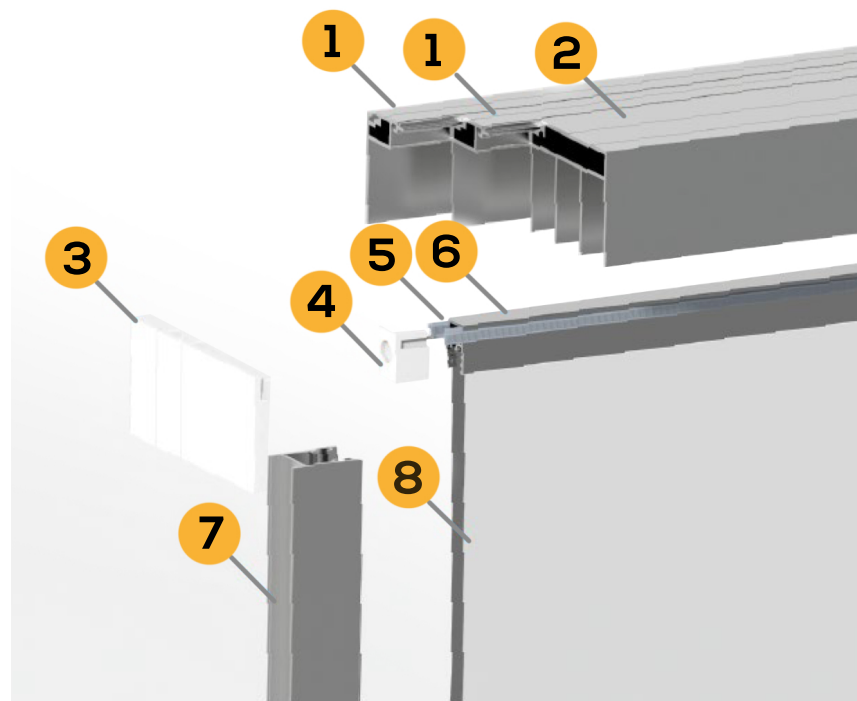

Componenti parte superiore:

- 1 Aggiunta guida superiore
- 2 Guida superiore
- 3 Tappo laterale guida superiore
- 4 Tappo portavetro superiore
- 5 Spazzola portavetro superiore
- 6 Portavetro superiore
- 7 Profilo a "U" di compenso laterale
- 8 Vetro temperato 10mm

Componenti parte inferiore:

- 9 Adattatore per profilo ad "U" di compenso laterale
- 10 Tappo copri viti
- 11 Tappo terminale fermo porta
- 12 Portavetro inferiore
- 13 Tappo laterale guida inferiore
- 14 Aggiunta guida inferiore
- 15 Guida inferiore
- 16 Carrello ruota INOX
- 17 Tappo con alette di aggancio anta
- 18 Profilo in alluminio con portaspazzola
- 19 Tappo terminale guida inferiore per angolo di 90°

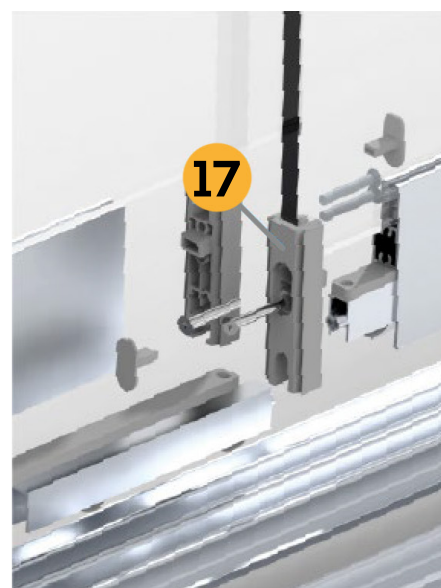
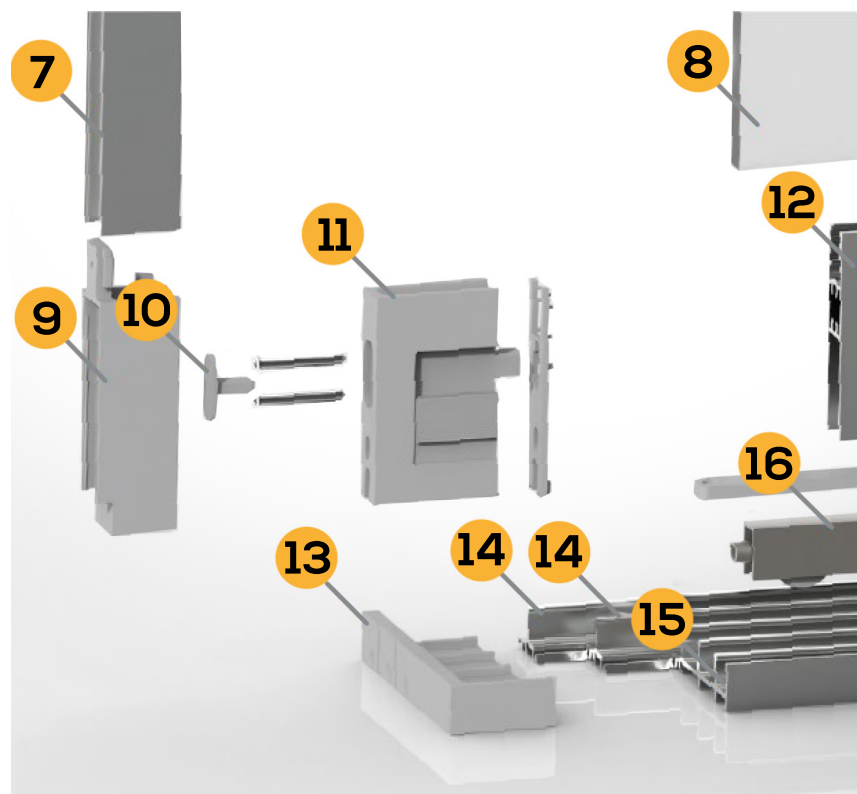

CLICK CLACK

Sistema di chiusura della vetrata, presente sul tappo terminale (11) in entrambi i versi.



PROFILO PARASPIFFERO CON SPAZZOLE INTERNE LATERALI

Il profilo in alluminio (18) contiene due portaspazzola ed è installato all'interno del profilo portavetro inferiore (12).



CHIUSURA AD ANGOLO 90°

Il tappo terminale (19) serve come elemento di raccordo per le guide inferiori in corrispondenza di un angolo di 90°. Ideale per la chiusura ad angolo delle ante.

Configurazione 2 ANTE - APERTURA LATERALE

Schema dimensioni vano (mm)

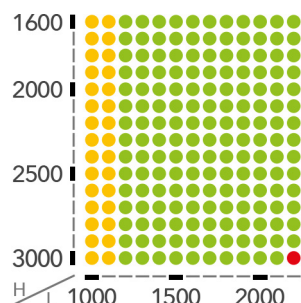

- Un'unità corrisponde a 100mm
- Configurazione consigliata
- Configurazione al di sotto del limite dimensionale*
- Configurazione fuori limite dimensionale*

(*) Tutte le misure al di sotto o al di sopra delle dimensioni consigliate saranno ritenute non coperte da garanzia legata al corretto funzionamento del prodotto. Misure su richiesta possono essere valutate caso per caso.

Profilo Guida inferiore a 3 vie
L. 68 mm



OPTIONAL

- Vetro satinato
- Vetro fumè
- Guida compensata con gradazione variabile
- Profilo ad "L" 50x30 mm per compensazione guida superiore
- Kit angolo 90°
- Serratura per apertura laterale con maniglia in alluminio ossidata argento
- Serratura per apertura centrale con maniglia e contromaniglia in alluminio ossidata argento

Configurazione 3 ANTE - APERTURA LATERALE

Schema dimensioni vano (mm)

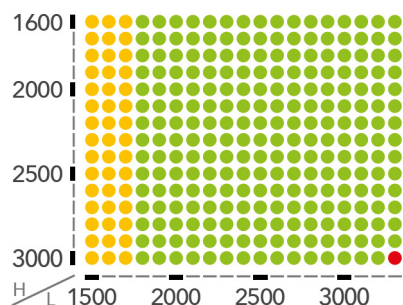

- Un'unità corrisponde a 100mm
- Configurazione consigliata
- Configurazione al di sotto del limite dimensionale*
- Configurazione fuori limite dimensionale*

(*) Tutte le misure al di sotto o al di sopra delle dimensioni consigliate saranno ritenute non coperte da garanzia legata al corretto funzionamento del prodotto. Misure su richiesta possono essere valutate caso per caso.

Profilo Guida inferiore a 3 vie
L. 68 mm



OPTIONAL

- Vetro satinato
- Vetro fumè
- Guida compensata con gradazione variabile
- Profilo ad "L" 50x30 mm per compensazione guida superiore
- Kit angolo 90°
- Serratura per apertura laterale con maniglia in alluminio ossidata argento
- Serratura per apertura centrale con maniglia e contromaniglia in alluminio ossidata argento

Configurazione 4 ANTE - APERTURA LATERALE

Schema dimensioni vano (mm)

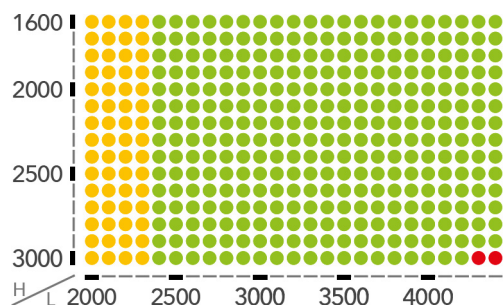

- Un'unità corrisponde a 100mm
- Configurazione consigliata
- Configurazione al di sotto del limite dimensionale*
- Configurazione fuori limite dimensionale*

(*) Tutte le misure al di sotto o al di sopra delle dimensioni consigliate saranno ritenute non coperte da garanzia legata al corretto funzionamento del prodotto. Misure su richiesta possono essere valutate caso per caso.

Profilo Guida inferiore a 4 vie
L. 88 mm



OPTIONAL

- Vetro satinato
- Vetro fumè
- Guida compensata con gradazione variabile
- Profilo ad "L" 50x30 mm per compensazione guida superiore
- Kit angolo 90°
- Serratura per apertura laterale con maniglia in alluminio ossidata argento
- Serratura per apertura centrale con maniglia e contromaniglia in alluminio ossidata argento

Configurazione 4 ANTE - APERTURA CENTRALE

Schema dimensioni vano (mm)

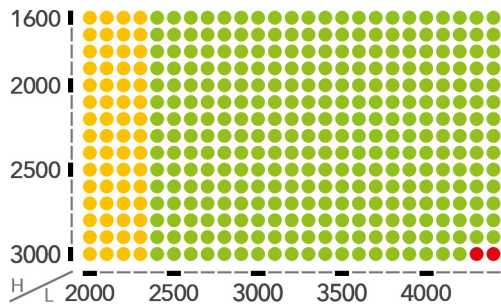

- Un'unità corrisponde a 100mm
- Configurazione consigliata
- Configurazione al di sotto del limite dimensionale*
- Configurazione fuori limite dimensionale*

(*) Tutte le misure al di sotto o al di sopra delle dimensioni consigliate saranno ritenute non coperte da garanzia legata al corretto funzionamento del prodotto. Misure su richiesta possono essere valutate caso per caso.

Profilo Guida inferiore a 3 vie
L. 68 mm

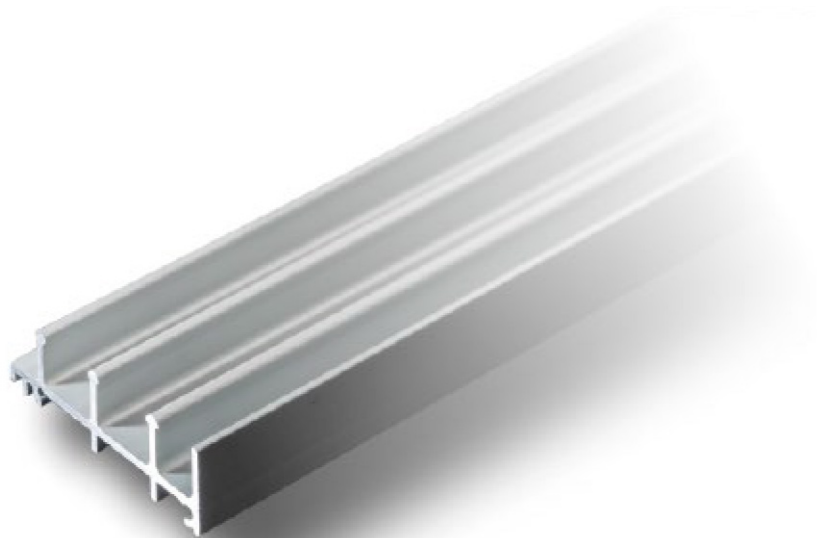

DI SERIE

- Kit apertura centrale (guarnizioni per apertura centrale, coppia di maniglie, fermo anta centrali)

OPTIONAL

- Vetro satinato
- Vetro fumè
- Guida compensata con gradazione variabile
- Profilo ad "L" 50x30 mm per compensazione guida superiore
- Kit angolo 90°
- Serratura per apertura laterale con maniglia in alluminio ossidata argento
- Serratura per apertura centrale con maniglia e contromaniglia in alluminio ossidata argento

Configurazione 5 ANTE - APERTURA LATERALE

Schema dimensioni vano (mm)

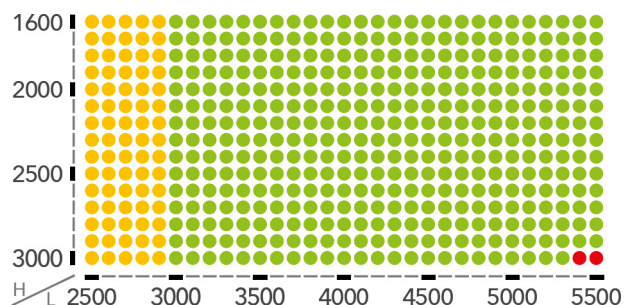

- Un'unità corrisponde a 100mm
- Configurazione consigliata
- Configurazione al di sotto del limite dimensionale*
- Configurazione fuori limite dimensionale*

(*) Tutte le misure al di sotto o al di sopra delle dimensioni consigliate saranno ritenute non coperte da garanzia legata al corretto funzionamento del prodotto. Misure su richiesta possono essere valutate caso per caso.

Profilo Guida inferiore a 5 vie
L. 108 mm

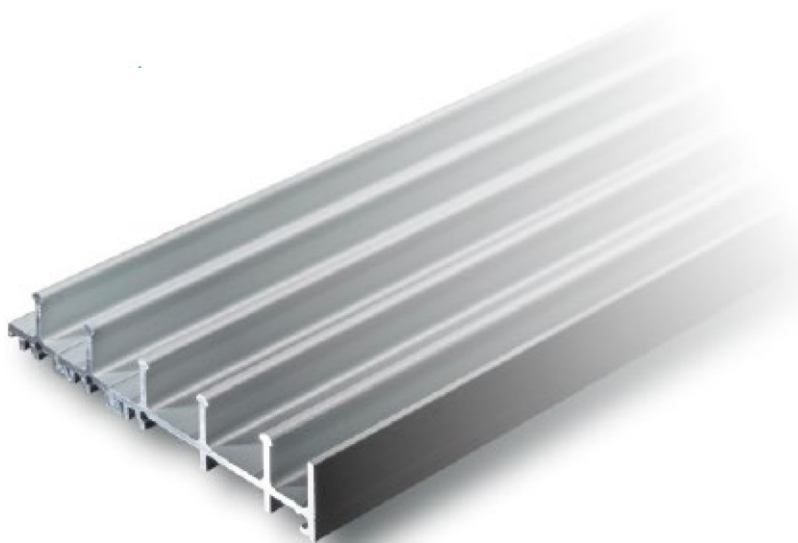

OPTIONAL

- Vetro satinato
- Vetro fumè
- Guida compensata con gradazione variabile
- Profilo ad "L" 50x30 mm per compensazione guida superiore
- Kit angolo 90°
- Serratura per apertura laterale con maniglia in alluminio ossidata argento
- Serratura per apertura centrale con maniglia e contromaniglia in alluminio ossidata argento

Configurazione 6 ANTE - APERTURA LATERALE

Schema dimensioni vano (mm)

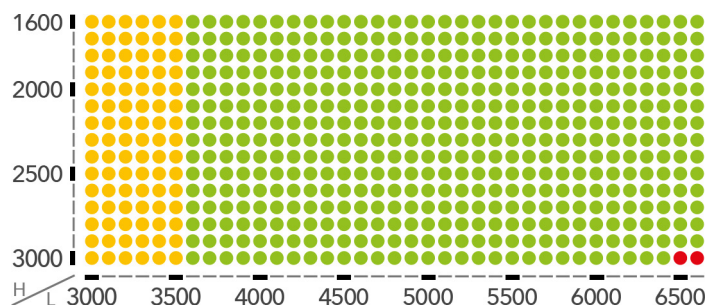

- Un'unità corrisponde a 100mm
- Configurazione consigliata
- Configurazione al di sotto del limite dimensionale*
- Configurazione fuori limite dimensionale*

(*) Tutte le misure al di sotto o al di sopra delle dimensioni consigliate saranno ritenute non coperte da garanzia legata al corretto funzionamento del prodotto. Misure su richiesta possono essere valutate caso per caso.

Profilo Guida inferiore a 6 vie
L. 128 mm



OPTIONAL

- Vetro satinato
- Vetro fumè
- Guida compensata con gradazione variabile
- Profilo ad "L" 50x30 mm per compensazione guida superiore
- Kit angolo 90°
- Serratura per apertura laterale con maniglia in alluminio ossidata argento
- Serratura per apertura centrale con maniglia e contromaniglia in alluminio ossidata argento

Configurazione 6 ANTE - APERTURA CENTRALE

Schema dimensioni vano (mm)

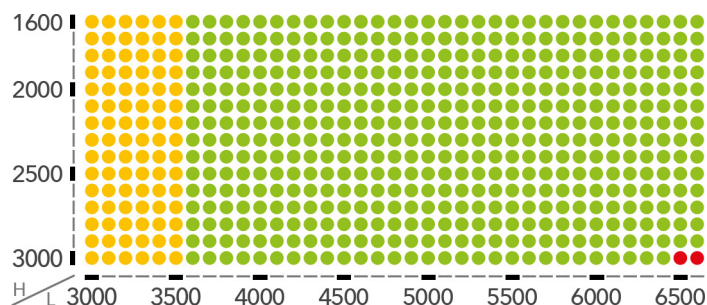

- Un'unità corrisponde a 100mm
- Configurazione consigliata
- Configurazione al di sotto del limite dimensionale*
- Configurazione fuori limite dimensionale*

(*) Tutte le misure al di sotto o al di sopra delle dimensioni consigliate saranno ritenute non coperte da garanzia legata al corretto funzionamento del prodotto. Misure su richiesta possono essere valutate caso per caso.

Profilo Guida inferiore a 3 vie
L. 68 mm

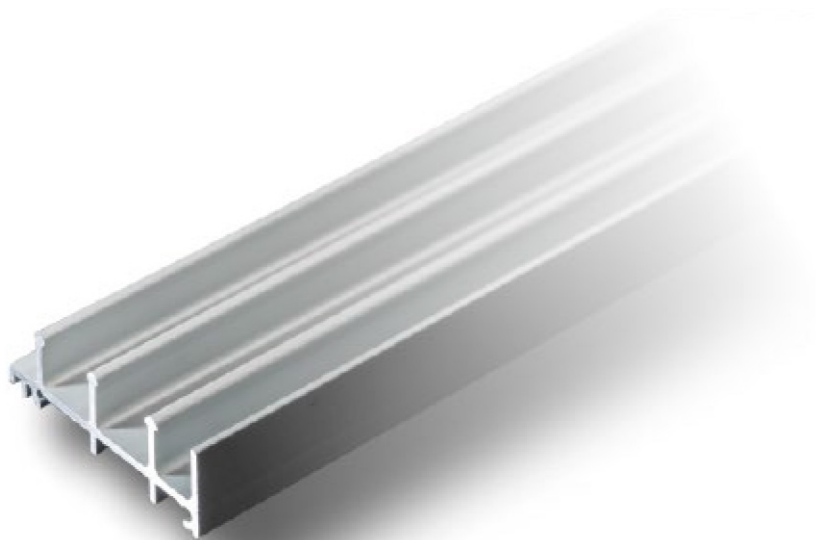

DI SERIE

- Kit apertura centrale (guarnizioni per apertura centrale, coppia di maniglie, fermo anta centrali)

OPTIONAL

- Vetro satinato
- Vetro fumè
- Guida compensata con gradazione variabile
- Profilo ad "L" 50x30 mm per compensazione guida superiore
- Kit angolo 90°
- Serratura per apertura laterale con maniglia in alluminio ossidata argento
- Serratura per apertura centrale con maniglia e contromaniglia in alluminio ossidata argento

Configurazione 7 ANTE - APERTURA LATERALE

Schema dimensioni vano (mm)

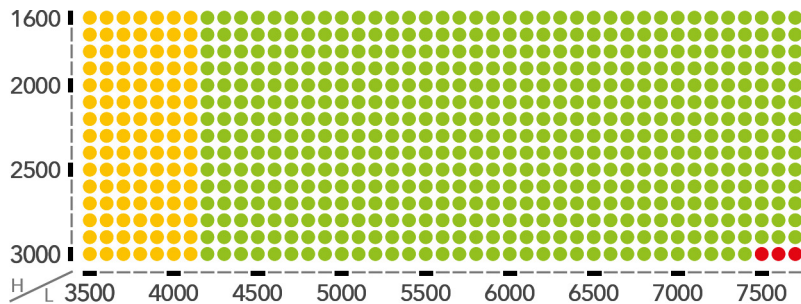

- Un'unità corrisponde a 100mm
- Configurazione consigliata
- Configurazione al di sotto del limite dimensionale*
- Configurazione fuori limite dimensionale*

(*) Tutte le misure al di sotto o al di sopra delle dimensioni consigliate saranno ritenute non coperte da garanzia legata al corretto funzionamento del prodotto. Misure su richiesta possono essere valutate caso per caso.

Profilo Guida inferiore a 7 vie
L. 148 mm



OPTIONAL

- Vetro satinato
- Vetro fumè
- Guida compensata con gradazione variabile
- Profilo ad "L" 50x30 mm per compensazione guida superiore
- Kit angolo 90°
- Serratura per apertura laterale con maniglia in alluminio ossidata argento
- Serratura per apertura centrale con maniglia e contromaniglia in alluminio ossidata argento

Configurazione 8 ANTE - APERTURA CENTRALE

Schema dimensioni vano (mm)

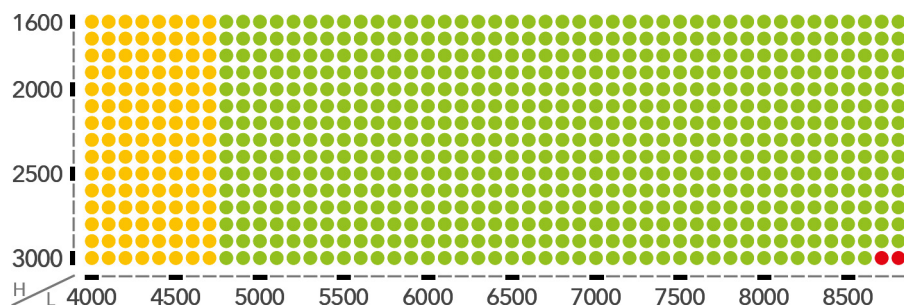

- Un'unità corrisponde a 100mm
- Configurazione consigliata
- Configurazione al di sotto del limite dimensionale*
- Configurazione fuori limite dimensionale*

(*) Tutte le misure al di sotto o al di sopra delle dimensioni consigliate saranno ritenute non coperte da garanzia legata al corretto funzionamento del prodotto. Misure su richiesta possono essere valutate caso per caso.

Profilo Guida inferiore a 4 vie
L. 88 mm



DI SERIE

- Kit apertura centrale (guarnizioni per apertura centrale, coppia di maniglie, fermo anta centrali)

OPTIONAL

- Vetro satinato
- Vetro fumè
- Guida compensata con gradazione variabile
- Profilo ad "L" 50x30 mm per compensazione guida superiore
- Kit angolo 90°
- Serratura per apertura laterale con maniglia in alluminio ossidata argento
- Serratura per apertura centrale con maniglia e contromaniglia in alluminio ossidata argento

Configurazione **10 ANTE - APERTURA CENTRALE**

Schema dimensioni vano (mm)

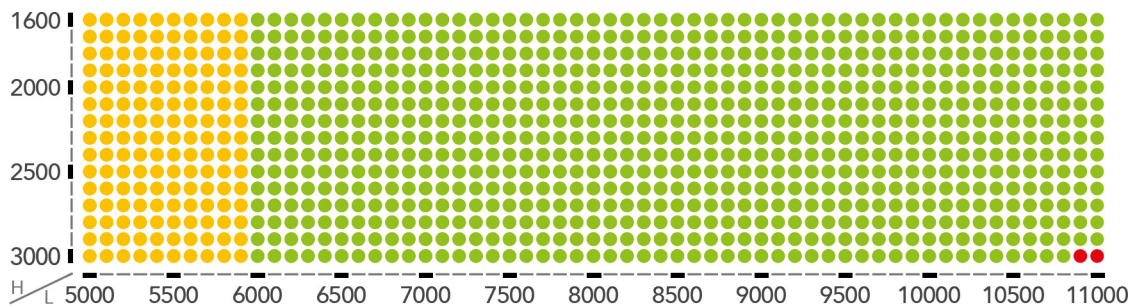

- Un'unità corrisponde a 100mm
- Configurazione consigliata
- Configurazione al di sotto del limite dimensionale*
- Configurazione fuori limite dimensionale*

(*) Tutte le misure al di sotto o al di sopra delle dimensioni consigliate saranno ritenute non coperte da garanzia legata al corretto funzionamento del prodotto. Misure su richiesta possono essere valutate caso per caso.

Profilo Guida inferiore a 5 vie
L. 108 mm



DI SERIE

- Kit apertura centrale (guarnizioni per apertura centrale, coppia di maniglie, fermo anta centrali)

OPTIONAL

- Vetro satinato
- Vetro fumè
- Guida compensata con gradazione variabile
- Profilo ad "L" 50x30 mm per compensazione guida superiore
- Kit angolo 90°
- Serratura per apertura laterale con maniglia in alluminio ossidata argento
- Serratura per apertura centrale con maniglia e contromaniglia in alluminio ossidata argento

Configurazione **12 ANTE - APERTURA CENTRALE**

Schema dimensioni vano (mm)

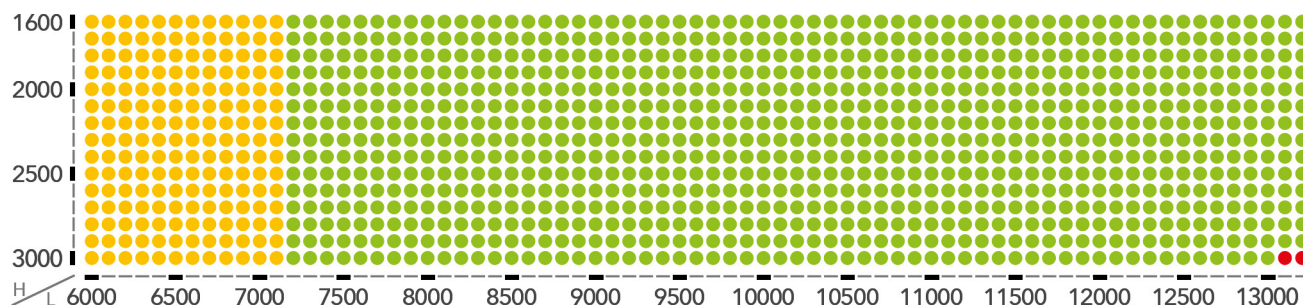

- Un'unità corrisponde a 100mm
- Configurazione consigliata
- Configurazione al di sotto del limite dimensionale*
- Configurazione fuori limite dimensionale*

(*) Tutte le misure al di sotto o al di sopra delle dimensioni consigliate saranno ritenute non coperte da garanzia legata al corretto funzionamento del prodotto. Misure su richiesta possono essere valutate caso per caso.

Profilo Guida inferiore a 6 vie
L. 128 mm



DI SERIE

- Kit apertura centrale (guarnizioni per apertura centrale, coppia di maniglie, fermo anta centrali)

OPTIONAL

- Vetro satinato
- Vetro fumè
- Guida compensata con gradazione variabile
- Profilo ad "L" 50x30 mm per compensazione guida superiore
- Kit angolo 90°
- Serratura per apertura laterale con maniglia in alluminio ossidata argento
- Serratura per apertura centrale con maniglia e contromaniglia in alluminio ossidata argento

Configurazione **14 ANTE - APERTURA CENTRALE**

Schema dimensioni vano (mm)

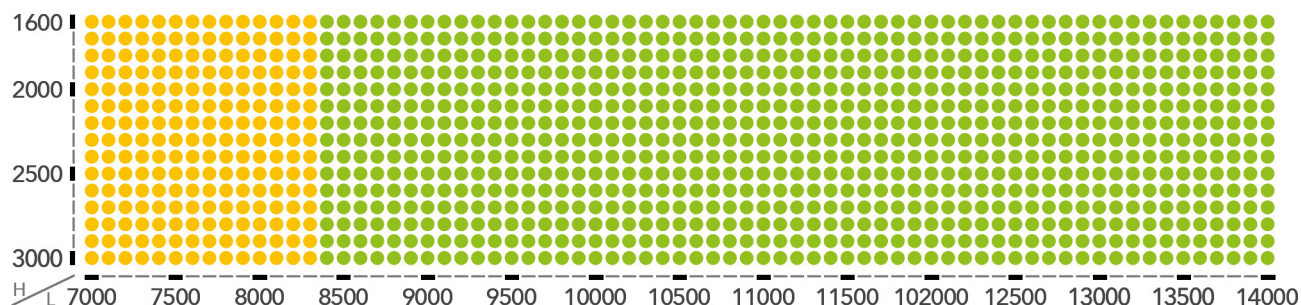

- Un'unità corrisponde a 100mm
- Configurazione consigliata
- Configurazione al di sotto del limite dimensionale*
- Configurazione fuori limite dimensionale*

(*) Tutte le misure al di sotto o al di sopra delle dimensioni consigliate saranno ritenute non coperte da garanzia legata al corretto funzionamento del prodotto. Misure su richiesta possono essere valutate caso per caso.

Profilo Guida inferiore a 7 vie
L. 148 mm



DI SERIE

- Kit apertura centrale (guarnizioni per apertura centrale, coppia di maniglie, fermo anta centrali)

OPTIONAL

- Vetro satinato
- Vetro fumè
- Guida compensata con gradazione variabile
- Profilo ad "L" 50x30 mm per compensazione guida superiore
- Kit angolo 90°
- Serratura per apertura laterale con maniglia in alluminio ossidata argento
- Serratura per apertura centrale con maniglia e contromaniglia in alluminio ossidata argento

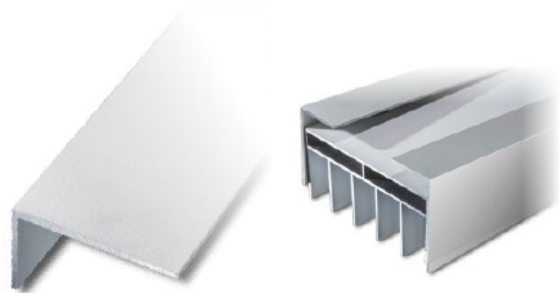

Profilo "L" compensatore superiore
50x30mm

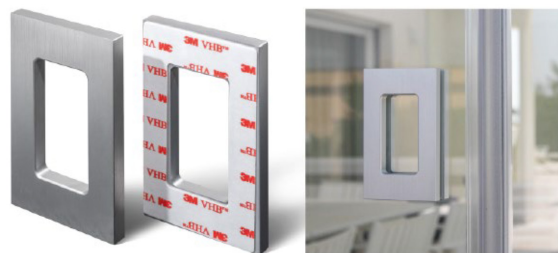

Coppia maniglie 105x60mm con foro in alluminio
ossidato, complete di biadesivo 3M VHB

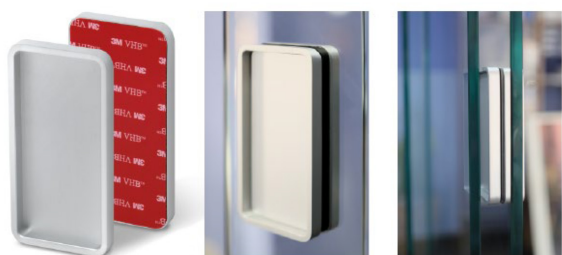

Coppia maniglie 115x58mm a vaschetta in alluminio
ossidato, complete di biadesivo 3M VHB



Guida compensata con gradazione variabile, colore
abbinato alla tinta dei profili



Serratura e controserratura per apertura centrale

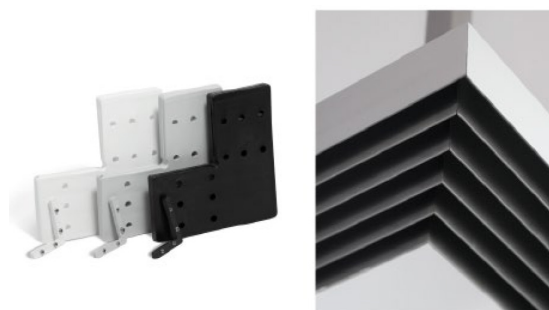

Kit angolo 90°
Set squadrette di allineamento angolo



Kit anta senza fermo e
Carrelli ruota INOX e viteria correlata agli accessori



Kit anta con fermo sx o dx e
Carrelli ruota INOX e viteria correlata agli accessori

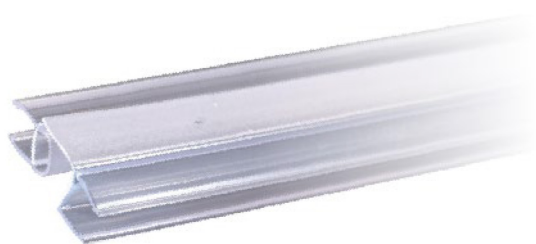

Guarnizioni per apertura centrale e angolo 90°

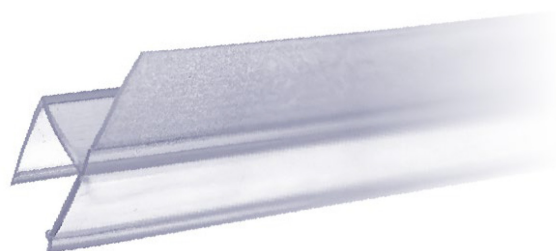

Guarnizione aletta dritta (h)

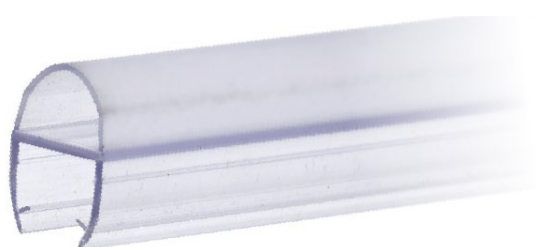

Guarnizione a palloncino (A)



Guarnizione aletta da 9 mm (F)

